

Panasonic®

Kasutusjuhis

VAHETATAV OBJEKTIIV DIGITAALSELE KAAMERALE

Mudel nr

S-E70200

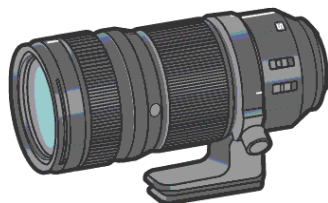

Kasutusjuhis

VAHETATAV OBJEKTIIV DIGITAALKAAMERALE

Täname, et valisite selle Panasonicu toote.

Palun lugege enne selle toote kasutamist järgmised juhised hoolega läbi ning hoidke see juhend tulevikus kasutamiseks alles.

Objektiivi saab kasutada digitaalkaameraga, mis täidab LeicaCamera AG L-Mount standardi nõudeid. See on ühilduv 35 mm täiskaader-pildisensoriga.

- Soovitame sujuvamaks salvestamiseks värskendada vahetatava objektiivi püsivara värskemale versioonile.
- Külastage järgmist tugisaiti värskema info saamiseks püsivara kohta või püsivara allalaadimiseks:
<http://panasonic.jp/support/global/cs/dsc/>
(See sait on ainult inglise keeles.)

-
- L-Mount on LeicaCamera AG kaubamärk või registreeritud kaubamärk.
 - Muud selles juhendis nimetatud toodete nimed on asjaomase ettevõtte või ettevõtete registreeritud kaubamärgid või kaubamärgid.

Sisukord

Teave teie ohutuse kohta	2
Ettevaatusabinõud	3
Tarnitud tarvikud	4
Objektiivi osade nimetused ja funktsioonid	5
Objektiivi paigaldamine	6
AF/MF lüliti	8
Statiivikinnituse kasutamine	8
Ettevaatust kasutamisel.....	10
Veaotsing.....	10
Tehnilised andmed	11

Teave teie ohutuse kohta

Hoidke seda seadet elektromagnetilistest seadmetest võimalikult kaugel (nt mikrolaineahjud, telerid, videomängud, raadiosaatja, kõrgepingeliinid jne.).

- Ärge kasutage seda kaamerat mobiilide lähedal, sest selle tulemusel võib müra hakata mõjutama seadme pilti ja heli.
- Kui selle kaamera tööd häirib elektromagnetiline seade ja takistab selle normaalset talitlust, lülitage kaamera välja ja eemaldage aku ja/või katkestage AC adapteri ühendus. Seejärel asetage aku tagasi ja/või ühendage AC-adapter uuesti ning lülitage kaamera sisse.

-Kui näete seda sümbolit-

Vana seadme jäätmekõrvaldamine

Kehtib vaid Euroopa Liidus ja taaskasutussüsteemidega riikides



Tootel, pakendil ja/või kaasas oleval dokumendil olev sümbol tähendab, et kasutatud elektri- ja elektroonikatooteid ei tohi visata ära koos tavapäraste majapidamisjäätmetega.

Vanade toodete nõuetekohaseks käsitsemiseks, taastamiseks ja ümbertöötlemiseks palume viia need sobivatesse kogumiskohtadesse, mis on kooskõlas teie riikliku seadusandlusega.

Kui visata need ära nõuetekohaselt, aitate hoida väärtuslikke allikaid ja vältida igasuguseid potentsiaalseid negatiivseid efekte inimeste tervisele ja keskkonnale.

Lisateabe saamiseks kogumise ja taaskasutuse kohta palume võtta ühendust oma kohaliku omavalitsusega.

Vale jäätmete kõrvaldamisega võivad kaasned trahvid vastavalt riiklikule seadusandlusele.

Ettevaatusabinõud

■ Objektiivi hooldamine

- Hoidke objektiivi mahakukkumise ega löögi eest. Samuti ärge tekitage objektiivile survet. Selle nõude mittetäitmine võib objektiivi ja digitaalsed kaamerat kahjustada või põhjustada talitlushäire.
- Kujutiste kvaliteeti võivad kahjustada objektiivile kogunev tolm, mustus ja määrdu mine (vesi, õli, sõrmejäljed, jne). Enne ja peale salvestamist kasutage puhurit, et puhuda ära objektiivile kogunenud tolm ja mustus, seejärel pühkige läätse pehme kuiva lapiga.
- Kui objektiivi ei kasutata, kinnitage objektiivi külge kate ja tagakate, et vältida tolmu ja muu mustuse kogunemist objektiivile või tungimist objektiivi sisse.
- Objektiivi kokkupuutepunkte (A) kaitsmiseks ärge tehke järgmist. See võib põhjustada seadme talitlushäire:
 - Ärge puudutage objektiivi kokkupuutepunkte.
 - Ärge laske objektiivi kokkupuutepunktidel määrdu da.
 - Ärge asetage objektiivi paigalduspind allapoole suunatud.

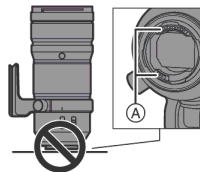

■ Tolmu- ja pritsmekindlus

- Tolmu- ja pritsmekindlus on mõisted, millega kirjeldatakse objektiivile täiendavat kaitsetaset niiskuse, vee või tolmu vastu. Need mõisted ei taga objektiivile täielikku kaitset kui objektiiv puutub vahetult kokku vee või tolmuga.

Võtke kasutusele järgmised ettevaatusabinõud, et tagada nõuetekohane tolmu- ja pritsmekindel töö. Kui objektiiv ei tööta nõuetekohaselt, konsulteerige edasimüüja või lähima hoolduskeskusega.

- Kinnitage objektiiv tolmu- ja pritsmekindla digitaalse kaamera külge.
- Kui kinnitate objektiivile digitaalsele kaamerale või eemaldate selle, olge ettevaatlik, et objektiivile või terminalile ei satuks liiva, tolmu, veepritsmeid ega muud.
- Kui veepritsmed vms satuvad objektiivile, pühkige need ära pehme ja kuiva riidega.
- Objektiivile tolmu- ja pritsmekindluse parandamiseks on kasutatud objektiivile paigalduse osas kummist tihendit.
 - Objektiivile paigaldustihend on märgistanud digitaalse kaamera kere paigaldusosa, mis aga selle tööd ei mõjuta
 - Objektiivile paigaldustihendi vahetamise kohta teabe saamiseks võtke ühendust lähima teeninduskeskusega.

■ Kondensaadi kohta (objektiivile tekib udu)

- Kondensatsioon tekib temperatuuri ja niiskuse erinevuste korral. Kondensatsiooni tõttu võib objektiiv määruda ja põhjustada hallitust ja väärtahtlust, mistõttu tuleb olla ettevaatlik.

- Kui kondensaadist siiski tekib, lülitage kaamera välja ja jätke seisma umbes kaheks tunniks. Kui kaamera on ümbritseva temperatuuriga kohanenud, kaob kondensaad loomulikult ära.

- Kasutusjuhises kirjeldatud toodete välimus ja tehnilised andmed võivad teie poolt ostetud tegelikust tootest hilisemate parandust tõttu erineda.

Tarnitud tarvikud

Enne toote kasutuselevõttu veenduge, et kõik tarvikud on tarnitud. Toote numbrid on õiged alates novembrist 2019. Need võivad muutuda.

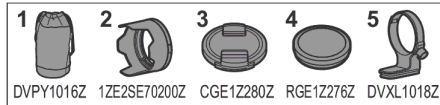

- 1 Objektiivile kott
- 2 Objektiivile varjuk
- 3 Objektiivile kork*
- 4 Objektiivile tagakork*
- 5 Statiivikinnitus*

* Ostuhetkel vahetatava objektiivile külge kinnitatud.

Objektiivi osade nimetused ja funktsioonid

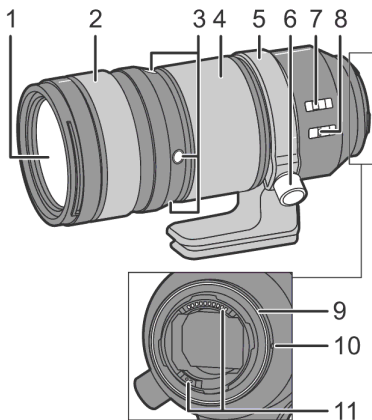

1 Objektiivi pind

2 Fookusrõngas

Lülitage AF (autofookus) ja MF (käsifookus) vahel, libistades fookusrõngast ette või taha (⇒ 8)

Keerake fookusseerimiseks kui kaamera on seatud asendisse MF (manuaalne fookusrežiim (MF)).

3 Fookusnupud

Fookus lukustub kui vajutada ja hoida all fookusnuppu.

- 3 fookusnuppu toimivad samal viisil.
- Saate muuta fookusnuppude funktsiooni ühilduvate digitaalsete kaamerate menüüdest. Lugege lisaks digitaalse kaamera kasutusjuhust.

4 Suumirõngas

Suumimine teleobjektiiviga või lainurkvõte.

5 Statiivikinnitus (⇒ 8)

6 Statiivi kinnituse lukustusnupp

7 Fookuskaugusel vahemiku valikulüliti

Saate valida AF (autofookuse) jaoks fookuskauguse vahemiku.

[TÄIS]: 0,95 m (3,12 jalga) kuni ∞

[0,95m-5m]: 0,95 m (3,12 jalga) kuni 5,0 m (16 jalga)

[5m-∞]: 5,0 m (16 jalga) kuni ∞

- Autofookuse fookusseerimiskiirus kasvab kui piirata fookuseerimiskauguse vahemikku.

8 O.I.S. lüliti

Saate seadistada pildistabilisaatori funktsiooni vastavalt salvestusmeetodile.

[MODE1]: Pildistabilisaator tavalise salvestamise korral

[MODE2]: Pildistabilisaator panoraamimise puhul (panoraamimisesuuna tuvastamine ja kompenseerimine toimub automaatselt)

[OFF]: Pildistabilisaator on välja lülitatud.

- Statiivi kasutamisel soovime seada O.I.S. lüliti asendisse [OFF].

9 Objektiivi paigaldustihend

10 Objektiivi paigaldustähis

11 Kokkupuutepunktid



Märkus

- Kui te peale fokuseerimist kasutate suumi, võib fookus muutuda, Fokuseerige uuesti.
- Video salvestamisel võib mõnedes olukordades salvestada ka objektiivi aufookuse ja stabilisaatori töömüra. Soovitame salvestada järgmisel viisil:
 - Seadke salvestamiseks kaamera asendisse MF
 - Lülitage pildistabilisaator välja ja kasutage salvestamiseks statiivi.

Objektiivi paigaldamine

Infot objektiivi paigaldamise ja eemaldamise kohta lugege oma digitaalse kaamera kasutusjuhistest.

- Enne objektiivi paigaldamist lülitage digitaalne kaamera välja.
- Enne objektiivi kinnitamist digitaalsele kaamerale eemaldage objektiivi tagakork.
- Tolmu ja muude osakeste objektiivile kogunemise või sinna sisenemise vältimiseks veenduge, et objektiivi kate ja tagakork on kinnitatud pärast objektiivi eemaldamist digitaalse kaamera küljest.

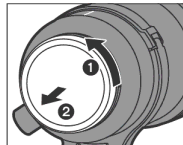

■ Objektiivi varjuki paigaldamine

Hoidke objektiivi varjuki sõrmedega joonisel näidatud asendis.



- Äрге hoidke objektiivi varjuki nii, et see võib väänduda või muul viisil deformeeruda.



- 1 Seadke varjukil olev tähis **A** () ühele joonele objektiivi otsas oleva tähisega.

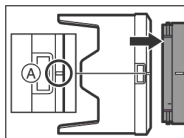

- 2 Pöörake varjukit noole suunas, et joondada varjukil olev tähis **B** () objektiivi otsas oleva tähisega.

- Paigaldage varjuk, pöörates seda kuni kuulete plöksu.

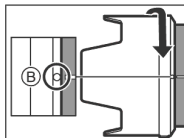

■ Objektiivi varjuki eemaldamine

Vajutage varjuki nuppu **C**, samal ajal pöörates objektiivi varjukit noole suunas ja seejärel eemaldage see.

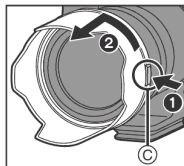

■ Märkus

- Objektiivi kandes võib objektiivi varjuki ümber pöörata.
- 1 Eemaldage objektiivi varjuk.
 - 2 Joondage objektiivi varjukil olev tähis **B** () objektiivi otsas oleva tähisega.
 - 3 Paigaldage varjuk, pöörates seda noole suunas kuni kuulete plöksu.

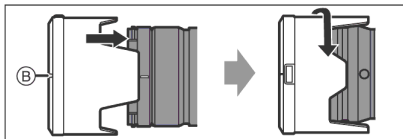

- Välguga pildistades on soovitatav objektiivi varjuk eemaldada, sest see võib takistada välgu kasutamist.
- Objektiivi kukkumise vältimiseks ära hoidke objektiivi mitte kunagi kinni ainult objektiivi varjukist.

■ Märkus filtri kasutamise kohta

- Objektiivi külge saab kinnitada objektiivi katte või varjuki ka siis, kui filter on juba paigaldatud.
 - Kui korrara kasutatakse mitut filtrit, võib esineda vinjetiefekt.
 - Selle objektiivi külge ei saa kinnitada konverterobjektiivi või adapterit ja neid koos objektiiviga kasutada.
- Sellise komponendi objektiivi külge kinnitamine võib objektiivi kahjustada.

■ Märkused telekonverteri kasutamise kohta

- Selle objektiviiga koos saab kasutada telekonverterit (DMW-STC14/DMW-STC20: lisavarustuses).
 - Uusimat teavet objektiviiga sobivate telekonverterite kohta lugege veebilehelt.
 - Ärge kasutage muid kui objektiviiga sobivaid telekonvertereid.
- See võib kahjustada objektiivi või telekonverterit või põhjustada selle väärtalituse.

AF/MF lüliti

AF/MF vahel lülitamine fookusringi A libistamisega ette või taha (fookussiduri mehhanism)

- Kui digitaalne kaamera on seatud asendisse MF, toimib kaamera MF režiimis vaatamata fookusrõnga asendile.
- MF kasutamisel kontrollige kauguseskaalat B. Juhinduge sellest fokuseerimisel.
- Saate fookusrõngaga seadistada fookuse liikumise vahemiku, kasutades ühilduvate digitaalsete kaamerate menüüseadistusi. Lülitage objektiiv asendisse AF ja seadistage digitaalne kaamera asendisse MF. Lugege lisaks digitaalse kaamera kasutusjuhust.

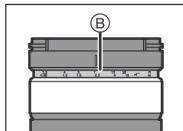
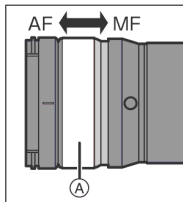

Statiivikinnituse kasutamine

Statiivi kasutamisel kinnitage statiivi objektiivi statiivikinnituse külge.

- Kui statiivi on digitaalse kaamera statiivikinnituse küljes, võib see kaamera kandmisel tekitada objektiivile kahju.

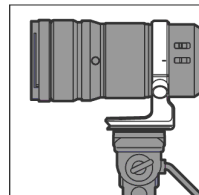

■ Vertikaalse/horisontaalse pildikuva muutmine

See võimaldab statiivi kasutamisel kiiresti lülitada digitaalse kaamera vertikaalse ja horisontaalse pildikuva vahel

- 1 Pöörake statiivikinnituse lukustusnupp noolega näidatud suunas.

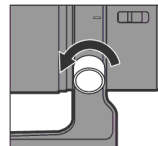

- 2** Pöörake digitaalset kaamerat ja objektiivi, et muuta selle asendit.

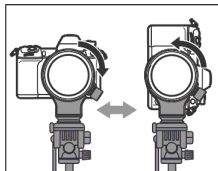

- 3** Pöörake statiivikinnituse lukustusnuppu noolega näidatud selle pingutamiseks ja fikseerimiseks.

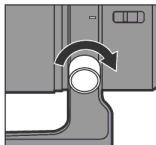

■ Statiivikinnituse eemaldamine

- 1** Vabastamiseks pöörake statiivikinnituse lukustusnuppu noolega näidatud suunas.
- 2** Sobitage statiivikinnitusel ja statiivikinnituse lukustusnupul olevad tähised.

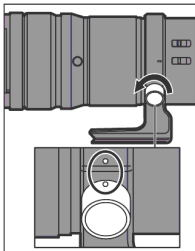

- 3** Tõmmake statiivikinnituse lukustusnupp välja ning samal ajal avage ja eemaldage statiivikinnitus.

- Statiivikinnituse eemaldamisel hoidke objektiivist ja digitaalset kaamera kinnitusest kinni, et vältida kukkumist.

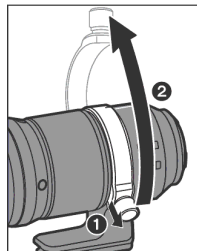

■ Statiivikinnituse paigaldamine

Statiivikinnituse paigaldamine toimub vastupidiselt selle eemaldamisele.

- Sobitage statiivikinnitusel ja objektiivil olevad tähised
- Statiivikinnituse paigaldamisel tõmmake esmalt statiivikinnituse lukustusnupp välja ja seejärel pingutage statiivikinnitus.
- Ärge jätke oma sõrmi statiivikinnituse ja objektiivi vahele.

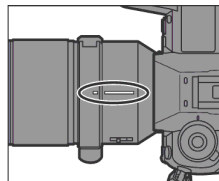

Ettevaatust kasutamisel

- **Kui kasutate kaamera läheduses pestitsiide ja muid lendlevaid aineid, tuleb veenduda, et need ei satuks objektiivile.**
 - Kui taolised ained satuvad objektiivile, võivad need välimist ümbrist kahjustada või põhjustada värvi mahakoorumist.
- **Ärge suunake objektiivi päikesele või muudele tugevatele valgusallikatele.**
 - Selle tagajärjel võib objektiiv koguda liigselt valgust, mille tagajärjeks on tulekahju ja väärtalitus.
- **Madalal temperatuuril pikema aja jooksul kasutades ärge puudutakse vahetult objektiivi.**
 - Külmaes kohtades (õhutemperatuur alla 0 °C (32 °F), nagu mäenõlvad), võib naha pikaajalisel kokkupuutel metallosadega tekkida nahakahjustused. Objektiivi pikemat aega külmas kasutades kasutage kindaid või sarnast.
- **Puhastamiseks pühkige kergelt pehme kuiva lapiga, mis ei tekita tolmu.**
 - Ärge kasutage kemikaale nagu bensiini, lahusteid, alkoholi, nõudepesuvahendeid või muid kemikaale, kuna selle mõjul võib korpus või selle värvikiht kahjustuda.
 - Ärge kasutage keemiliselt töödeldud puhastuslappe.
- **Ärge laske kummist, plastist või sarnastest materjalidest toodetel puutuda pikema aja jooksul läätsega kokku.**
- **Ärge võtke seadet koost ega muutke seda.**
- **Kui te ei plaani kasutada objektiivi pikemat aega, soovime hoida seda koos niiskustimava ainega (ränigeel).**

- Kui te ei ole objektiivi pikema aja jooksul kasutanud, kontrollige enne pildistamise alustamist üle kõik komponendid.
- **Ärge kasutage ega hoidke objektiivi üheski järgmises kohas, kuna see võib põhjustada probleeme kaamera töös või talitlushäire.**
 - Otsese päikesekiirguse käes või suvel rannas.
 - Kõrge temperatuuriga ja niiskusega kohtades või kusagil, kus on järsud temperatuuri- ja niiskustaseme muutused.
 - Kohtades, kus on rohkelt liiva, tolmu või mustust.
 - Kus on tuli.
 - Küttekehade, õhukonditsioneeride või niisutite lähedal.
 - Kus vesi võib seadme märjaks teha.
 - Kus esineb vibratsiooni.
 - Sõiduki sees.
- **Lugege ka digitaalse kaamera kasutusjuhust.**

Veaotsing

Kui kaamera lülitatakse sisse või välja või kui objektiivi raputatakse, on kuulda heli.

Pildistamisel kostub objektiivist heli.

- See on objektiivi või ava liikumise heli, mitte väärtalitus.

Tehnilised andmed

Spetsifikatsioone võidakse etteteatamata muuta talitluse parendamiseks.

VAHETATAV OBJEKTIIV DIGITAALSELE KAAMERALE „LUMIX S PRO 70-200 mm F2.8 O.I.S“

Kinnitus	LeicaCamera AG L-Mount
Fookuskaugus	f=70 mm kuni 200 mm
Objektiivi ehitus	22 elementi17 rühmas (1 asfääriline lääts, 1 UEDlääts, 3 ED lääts)
Ava tüüp	11 diafragma laba/tsirkulaarse avaga diafragma
Maks. ava	F2.8
Min. ava	F22
Vaatenurk	34° (lai) kuni 12° (tele)
Kaugus fookuses	[TÄIS]: 0,95 m (3,12jalga) kuni ∞ / [0,95 m-5 m]: 0,95 m (3.12 jalga) kuni 5,0 m (16 jalga) / [5 m-∞]: 5,0 m (16 jalga) kuni ∞ (objektiivi kaugusreferentsjoonest)
Maks. kujutise suurendus	0,21x
Optiline kujutise stabilisaator	Jah
Filtri diameeter	82 mm
Maks. diameeter	∅94,4 mm (3,7 tolli)
Üldpikkus	Umbes 208,6 mm (8,2 tolli) (alates objektiivi otsast kuni objektiivi kinnituse alusküljeni)
Kaal	Umbes 1570 g (3,46 lb) (ilma välise statiivikinnitusega)
Tolmu- ja pritsmekindel	Jah
Soovitav töötemperatuur	-10 °C kuni 40 °C (14 °F kuni 104 °F)
Soovitav suhteline õhuniiskus	10 %RH kuni 80 %RH

Panasonicu toode

Sellele tootele kehtib Panasonicu e-garantii.

Hoidke ostutšekk alles.

Garantiitingimused ja tooteinfo aadressilt www.panasonic.com/ee

või järgmiselt telefoninumbrit:

6225397 tavavõrgust helistamiseks.

Tootja: Panasonic Corporation

Kadoma, Osaka, Jaapan

Euroopa maaletooja: Panasonic Marketing Europe GmbH

Panasonic testimiskeskus

Winsbergring 15, 22525 Hamburg, Saksamaa

Panasonic Corporation

Veebileht: <http://www.panasonic.com>

© Panasonic Corporation 2019

12 (EESTI)