

Panasonic®

Návod k obsluze

VÝMĚNNÝ OBJEKTIV K DIGITÁLNÍMU FOTOAPARÁTU

Č. modelu

S-S24



DVQX2206ZA
F0721AJ0

Návod k obsluze

VÝMĚNNÝ OBJEKTIV K DIGITÁLNÍMU FOTOAPARÁTU

Děkujeme Vám, že jste si zakoupili tento výrobek značky Panasonic.

Před použitím tohoto výrobku si pečlivě přečtěte tento návod k obsluze a uschovejte si ho pro použití v budoucnu.

Tento objektiv lze připojit a použít digitálním fotoaparátem, který vyhovuje standardu Leica Camera AG L-Mount. Je kompatibilní s 35 mm full-frame obrazovým snímačem

- Pro lepší nahrávání doporučujeme aktualizovat firmware digitálního fotoaparátu/objektivu na nejnovější verzi.
 - Nejnovější informace o firmwaru nebo stažení / aktualizaci firmwaru naleznete na následující webové stránce technické podpory:
<https://panasonic.jp/support/global/cs/dsc/>
(pouze anglicky)
-
- L-Mount je ochranná známka nebo registrovaná ochranná známka společnosti Leica Camera AG.
 - Ostatní názvy, názvy společností a názvy produktů uvedené v tomto dokumentu jsou ochranné známky nebo registrované ochranné známky příslušných společností.

- Vzhled a specifikace produktů popsané v tomto dokumentu se mohou lišit od skutečných produktů, které jste zakoupili, kvůli jejich budoucím vylepšením.

Obsah

Bezpečnostní informace	3
Bezpečnostní opatření.....	4
Dodávané příslušenství	5
Názvy funkcí a částí	6
Nasazení objektivu	7
Upozornění k používání.....	9
Řešení možných problémů.....	9
Technické údaje.....	10

Bezpečnostní informace

Zařízení udržujte co nejdále od elektromagnetických zařízení (jako jsou mikrovlnné trouby, televizory, videohry, rádiové vysílače, vedení vysokého napětí atd.).

- Fotoaparát nepoužívejte v blízkosti mobilních telefonů, protože to může způsobit šum, který nepříznivě ovlivňuje obraz a zvuk.
- Pokud je fotoaparát nepříznivě ovlivněn elektromagnetickým zařízením a přestane fungovat správně, vypněte fotoaparát a vyjměte baterii a/nebo připojený síťový adaptér. Poté opět vložte baterii a/nebo znovu připojte síťový adaptér a zapněte fotoaparát.

- Pokud vidíte tento symbol -

Likvidace starých zařízení

Pouze pro Evropskou unii a země se systémem recyklace



Tento symbol na výrobcích, obalech a / nebo průvodních dokumentech znamená, že opotřebované elektrické a elektronické výrobky se nesmí likvidovat jako domovní odpad.

Pro správné zpracování, obnovu a recyklaci odnesete opotřebované výrobky na příslušná sběrná místa v souladu s právními předpisy.

Správnou likvidací pomůžete ušetřit cenné přírodní zdroje a předejít možným negativním dopadům na lidské zdraví a životní prostředí.

Další informace o sběru a recyklaci vám poskytne místní úřad.

V případě nesprávné likvidace tohoto výrobku mohou být podle vnitrostátních právních předpisů uloženy pokuty.

Bezpečnostní opatření

■ Manipulace s objektivem

- Při používání objektivu dbejte na to, abyste na něj nespádli, nenarazili jím nebo na něj nevyvíjeli nadměrnou sílu. Mohlo by to způsobit poruchu nebo poškození objektivu nebo digitálního fotoaparátu.

- Snímky mohou být negativně ovlivněny prachem, špínou a jinými nečistotami (vodou, olejem, otisky prstů apod.) na povrchu objektivu. Před snímáním i po něm odstraňte prach a nečistoty z povrchu objektivu pomocí foukačích balónků. Poté objektiv opatrně otřete měkkým suchým hadříkem, odstraníte tak veškeré nečistoty.
- Když objektiv nepoužíváte, nezapomeňte připevnit kryt objektivu a zadní kryt objektivu, aby se zabránilo hromadění prachu a jiných částic na objektivu nebo jejich vniknutí do objektivu.
- Abyste ochránili kontakty objektivu (A), nedělejte následující činnost. Může to způsobit poruchu.
 - Nedotýkejte se kontaktů objektivu.
 - Předejděte znečištění kontaktů.
 - Objektiv umístěte tak, aby jeho povrch směřoval dolů.

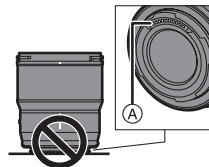

■ Odolnost vůči prachu a stříkající vodě

- Odolnost vůči stříkající vodě a Odolnost vůči prachu jsou výrazy, které popisují dodatečnou úroveň ochrany, kterou tento objektiv nabízí proti minimálnímu množství vlhkosti, vody nebo prachu. Tyto výrazy nezaručují, že nedojde k poškození, pokud by byl tento objektiv vystaven přímému kontaktu s vodou nebo působení prachu. Abyste zajistili uspokojivou odolnost vůči prachu a stříkající vodě, dodržujte následující bezpečnostní opatření. Pokud objektiv nefunguje správně, obraťte se na prodejce nebo společnost Panasonic.

- Připojte k digitálnímu fotoaparátu, který je odolný vůči prachu a stříkající vodě.
- Při připojování nebo vyjímání objektivu buďte opatrní, aby se cizí předměty, jako například písek, prach a kapičky vody nedotkly kontaktních bodů digitálního fotoaparátu a objektivu.
- Pokud je objektiv vystaven kapkám vody nebo jiným tekutinám, otřete tyto tekutiny měkkou suchou utěrkou.
- Na zlepšení odolnosti vůči prachu a stříkající vodě se v držáku na upevnění objektivu používá guma.
 - Guma na upevnění objektivu zanechá na držáku digitálního fotoaparátu stopy, ale to nemá vliv na výkon.
 - Informace o výměně gumy k upevnění objektivu získáte od společnosti Panasonic.

■ Kondenzace (zamlžení objektivu)

- Kondenzace nastane, když se změní okolní teplota nebo vlhkost. Buďte opatrní, protože může způsobit skvrny na čočkách objektivu, plísňě nebo poruchy.
- Pokud dojde ke kondenzaci, vypněte digitální fotoaparát a nepoužívejte ho asi 2 hodiny. Když se teplota digitálního fotoaparátu přiblíží okolní teplotě, zamlžení přirozeně zmizí.

Dodávané příslušenství

Před použitím výrobku zkontrolujte, zda jste obdrželi veškeré příslušenství.

Číslo výrobků jsou platné k září 2021. Tato čísla se mohou změnit.

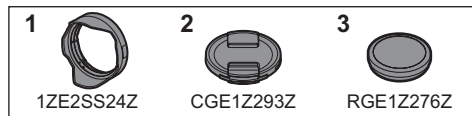

1 Clona objektivu

2 Krytka objektivu *

3 Zadní krytka objektivu*

* V okamžiku zakoupení je krytka objektivu a zadní krytka objektivu nasazena na objektivu.

Názvy funkcí a částí

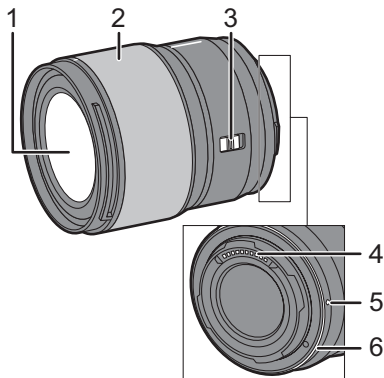

- 1 Povrch objektivu
 - 2 Ostřící kroužek
V režimu MF (Manual Focus) otočením zaostřovacího kroužku zaostříte. Rozsah pohybu zaostření lze nastavit pomocí zaostřovacího kroužku v menu kompatibilních digitálních fotoaparátů. Podrobnosti naleznete v návodu k obsluze digitálního fotoaparátu.
 - 3 Přepínač AF/MF
Přepínání mezi AF (automatické zaostření) a MF (manuální zaostření).
 - Když je digitální fotoaparát nastaven na MF, všechny funkce fotoaparátu budou pracovat v režimu MF bez ohledu na polohu přepínače AF/MF.
 - 4 Kontakty
 - 5 Značka pro nasazení objektivu
 - 6 Pryžový kroužek bajonetu objektivu
- Poznámka**
- Při nahrávání videa může být v některých situacích slyšet pohyb AF objektivu. V takových situacích problém pomůže vyřešit přepnutí na MF.

Nasazení objektivu

Informace o připojení objektivu naleznete v návodu k použití vašeho digitálního fotoaparátu.

- **Objektiv připevněte po vypnutí digitálního fotoaparátu.**
- Po odstranění zadního krytu objektivu připevněte objektiv.
- Po odejmutí objektivu z digitálního fotoaparátu se ujistěte, že je nasazen kryt objektivu a zadní kryt objektivu, aby se zabránilo hromadění prachu a jiných nečistot na objektivu.

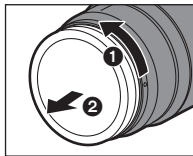

■ Připojení clony objektivu

Uchopte sluneční clonu tak, že umístíte prsty jako na obrázku.

- Clonu objektivu nedržte tak, aby se mohla zkroutit nebo prohnout.



- 1 Zarovnejte značku **(A)** (□) na cloně objektivu se značkou na špičce objektivu.

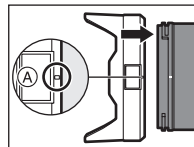

- 2 Otáčením clony objektivu ve směru šipky srovnajte značku **(B)** (○) na stínítku objektivu se značkou na špičce objektivu.
 - Otáčením připevněte sluneční clonu tak, aby zacvakla na místo.

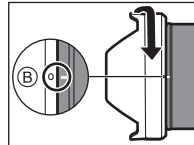

■ Odejmutí clony objektivu

Při stlačení tlačítka clony objektivu **(C)**, otočte clonu objektivu ve směru šipky a vyjměte ji.

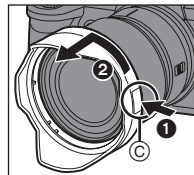

Poznámka

- Při přenášení je možné nasadit clonu opačně.
- 1 Zarovnejte značku **(B)** (○) na cloně objektivu se značkou na špičce objektivu.
- 2 Nasadte clonu objektivu otáčením ve směru šipky, dokud nezacvakne.

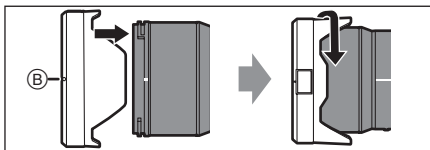

- Během fotografování s bleskem doporučujeme odstranit clonu objektivu, protože může blokovat světlo z blesku.
- Abyste předešli pádu objektivu, nikdy nenoste objektiv držením za clonu objektivu.

■ Poznámky k použití filtru

- Kryt objektivu nebo clonu objektivu lze připevnit s již namontovaným filtrem.
- Pokud je současně připojeno více filtrů, může se v zaznamenaných záběrech vyskytnout rozmazání okrajů.
- Na přední část objektivu není možné připojit jiné příslušenství, než jsou filtry (např. konverzní objektiv nebo adaptér) a používat je v kombinaci s tímto objektivem. Pokud je takové příslušenství připojeno, může dojít k poškození objektivu.

Upozornění k používání

- **Nestříkejte na objektiv insekticidy nebo těkavé chemikálie.**
 - Pokud se tyto látky dostanou na čočku, mohou poškodit vnější kryt nebo způsobit odloupení barvy.
- **Nesměřujte objektivem na slunce nebo jiné silné zdroje světla.**
 - Může se stát, že objektiv zachytí nadměrné množství světla, což může způsobit požár a poruchu.
- **Nedotýkejte se objektivu holýma rukama delší dobu při velmi nízkých teplotách.**
 - Na chladných místech (prostředí pod 0 °C), jako jsou lyžařské svahy, může dlouhodobý přímý kontakt pokožky s objektivem způsobit omrzliny.
 - Při dlouhodobém používání objektivu používejte rukavice.
- **Při čištění objektiv jemně otřete měkkou suchou utěrkou, která nevytváří prach.**
 - Nepoužívejte rozpouštědla jako benzín, ředidla, alkohol, kuchyňské čisticí prostředky atd.
 - Nepoužívejte utěrky napuštěné chemikáliemi.
- Výrobky z gumy, PVC nebo podobných materiálů nenechávejte delší dobu v kontaktu s čočkou.
- Výrobek nerozebírejte ani neupravujte.
- Pokud nebudete objektiv delší dobu používat, doporučujeme jej skladovat s pohlcovačem vlhkosti (silikagel).

- Pokud jste objektiv delší dobu nepoužívali, před použitím zkontrolujte všechny části.
- Nepoužívejte nebo neskladujte objektiv na žádném z následujících míst, protože to může způsobit problémy při provozu nebo poruchu.
 - V létě na přímém slunečním světle nebo na pláži.
 - Na místech s vysokými teplotami a vlhkostí nebo s velkými změnami teploty a vlhkosti.
 - Na písčítých nebo prашných místech.
 - V místě požáru.
 - V blízkosti ohříváče, klimatizace nebo zvlhčovače.
 - V místech, kde se může objektiv namočit.
 - V místě, kde jsou vibrace.
 - Uvnitř vozidla.
- Viz také návod k obsluze digitálního fotoaparátu.

Řešení možných problémů

Při zapnutí nebo vypnutí digitálního fotoaparátu nebo pohybu objektivu, můžete slyšet různé zvuky.
Při fotografování snímků se ozve zvuk z objektivu.

- Toto je zvuk pohybu objektivu a clony. Není to porucha.

Technické údaje

Technické údaje se mohou změnit bez předchozího upozornění.

VÝMĚNNÝ OBJEKTIV K DIGITÁLNÍMU FOTOAPARÁTU "LUMIX S 24 mm F1.8"

Způsob nasazení	Leica Camera AG L-Mount
Ohnisková vzdálenost	f=24 mm
Konstrukce objektivu	12 prvků v 11 skupinách (3 asférické čočky, 1 UED čočky, 3 ED čočka)
Typ clony	9 membránových kotoučů / clona s kruhovým otvorem
Maximální hodnota clony	F1.8
Minimální hodnota clony	F16
Úhel záběru	84°
Ohnisková vzdálenost	0,24 m (0,79 stopy) až ∞ (od referenční čáry zaostření)
Maximální zvětšení obrázku	0,15 x
Optický stabilizátor obrazu	Žádný
Průměr filtru	67 mm
Maximální průměr	Ø 73,6 mm (2,9")
Celková délka	Přibližně 82,0 mm (3,2") (od špičky čočky k základně objektivu)
Hmotnost	Přibližně 310 g (0,68 lb)
Odolný vůči prachu a postříkání	Ano
Doporučená provozní teplota	-10 °C až 40 °C (14 °F až 104 °F)
Přípustná relativní vlhkost	10 % až 80%

Produkt Panasonic

Na tento výrobek se vztahuje e-Záruka Panasonic.
Nákupní doklad si prosím uschovejte.
Informace a podmínky záruky pro tento produkt jsou k dispozici na
www.panasonic.com/cz
nebo na následujících telefonních číslech: 236032911 – číslo pro
volání z pevné linky

Výrobce: Panasonic Corporation
Kadoma, Osaka, Japan
Dovozce pro Evropu: Panasonic Marketing Europe GmbH
Panasonic Testing Centre
Winsbergring 15, 22525 Hamburg, Německo

Panasonic Corporation

Internetová stránka: <http://panasonic.com>

© Panasonic Corporation 2021